

Návod na obsluhu - Kúpeľňové zrkadlo LED

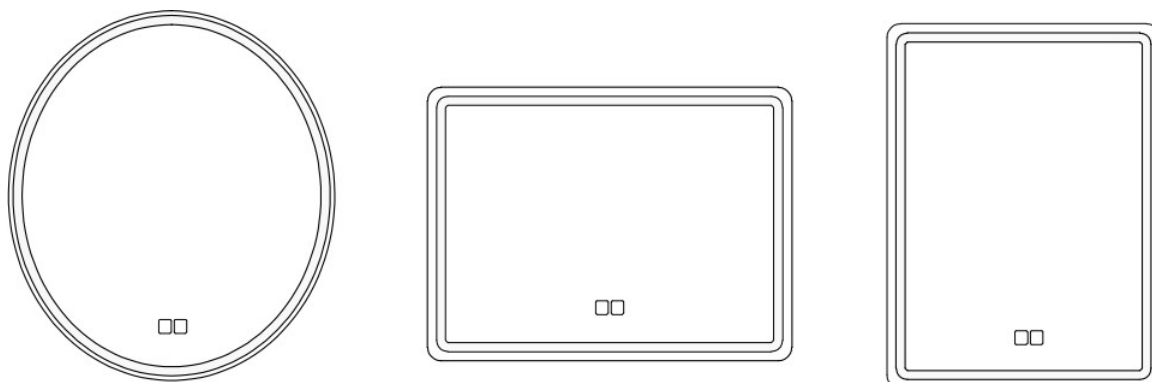

Vážený zákazník, ďakujeme vám za nákup tohto produktu v našom obchode. Pred montážou a používaním výrobku si pozorne prečítajte tento návod, aby ste predišli poškodeniu výrobku spôsobenému jeho nesprávnym používaním. Ak bude výrobok odovzdaný tretím osobám, musí byť odovzdaný vrátane tohto návodu.

Všeobecné bezpečnostné upozornenia

Na jednoduchú inštaláciu zrkadla postupujte podľa nasledujúcich krokov:

- pred inštaláciou zrkadla si dôkladne prečítajte všetky pokyny
- dôkladne si prečítajte všetky upozornenia, bezpečnostné informácie a informácie o údržbe
- používajte tovar len v interiéri
- Používajte len s dodaným originálnym príslušenstvom
- keď výrobok nepoužívate, odpojte ho od elektrickej siete
- ak sa vyskytne akýkoľvek neobvyklý stav, odpojte výrobok od elektrickej siete a nechajte ho vychladnúť
- uschovajte si tento návod na použitie v budúcnosti v súvislosti s prevádzkou a údržbou výrobku.



Varování !

Vždy vypněte hlavní přívod elektrické energie během instalace a údržby. Nezapínejte elektrické napájení dokud nedokončíte instalaci.

Toto je elektrický výrobok, nie hračka! Aby ste predišli riziku požiaru, popálenia, poranenia osôb a úrazu elektrickým prúdom, dodržiavajte nasledujúce pokyny:

- S výrobkom manipulujte opatrne, nikdy ho neumiestňujte vertikálne na tvrdý povrch (napr. dlaždice), mohol by sa rozbiť.
- Neumiestňujte ho do blízkosti kovových predmetov, ako sú kľúče, mince, kancelárske spony a šperky.
- Chráňte prístroj a príslušenstvo pred nárazmi, vlhkosťou, nečistotami, veľkými teplotnými výkyvmi a priamym slnečným žiarením.
- nevyliievajte žiadne kvapaliny na odstránenú jednotku lampy, neumiestňujte ju do blízkosti horľavých predmetov, nenechávajte ju v dosahu detí
- nikdy nepoužívajte tento výrobok, ak má poškodený kábel alebo zástrčku, ak nefunguje správne, ak je poškodený
- nikdy nepoužívajte tento výrobok, ak vám spadol alebo bol ponorený do vody
- v prípade potreby ich skontroluje a opraví kvalifikovaná osoba

Zoznam dielov:

1. Led zrkadlo
2. hmoždinka 2x
3. Skoba 2x

Príslušenstvo: poznámka: odhmlievanie a LED hodiny obsahujú len zrkadlá, ktoré to majú uvedené v popise pri jednotlivých modeloch na našich webových stránkach

1. Odhmlievanie
2. Led hodiny so zobrazením teploty

Inštalácia

Potrebné nástroje:

1. Elektrická vŕtačka
2. Kladivo
3. Skrutkovač
4. Zvinovací meter

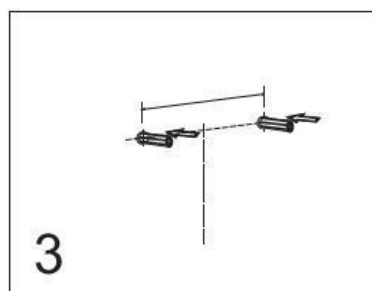
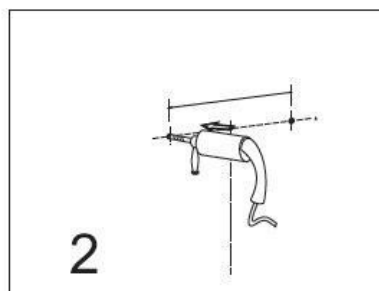
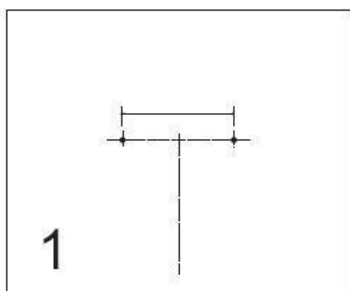

1. Označte požadovanú polohu zrkadla na stene
2. Vyvŕtajte dostatočne veľké otvory na hmoždinky
3. Umiestnite hmoždinky do vyvŕtaných otvorov

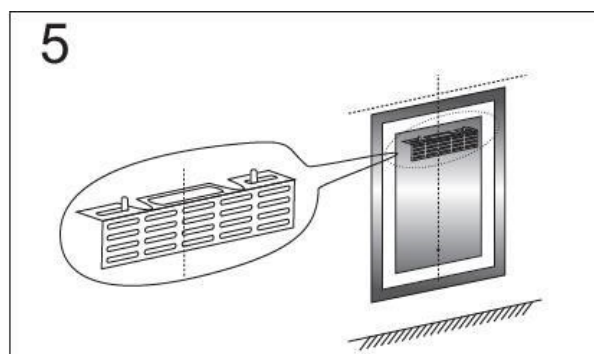
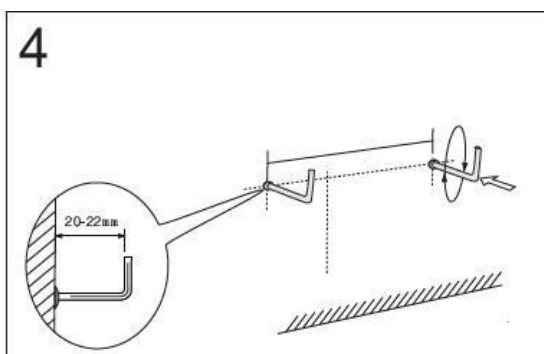

4. Zaskrutkujte svorku do hmoždinky v smere hodinových ručičiek, svorka by mala vyčnievať zo steny približne 20-22 mm.

5. Zaveste zrkadlo

Funkcia stmievača

Zapojte zrkadlo do napájania, rozsvietia sa tlačidlá LED na odhmlievanie





a na osvetlenie zrkadla



Keď stlačíte tlačidlo svetla, zrkadlo sa rozsvieti, intenzitu svetla môžete znížiť alebo zvýšiť dlhým podržaním tlačidla.

Odhmlievanie



Zapojte zrkadlo do napájania, rozsvietia sa tlačidlá LED na





odhmlievanie  a na osvetlenie zrkadla  .

Stlačte tlačidlo na zrkadle so symbolom , tlačidlo sa po zapnutí odhmlievania rozsvieti väčšou intenzitou svetla - tak poznáte, že je odhmlievanie zapnuté, opätovným stlačením tohto tlačidla odhmlievanie vypnete.

Nastavenia hodín

Zapojte zrkadlo do napájania, rozsvietia sa tlačidlá LED na

odhmlievanie  a na osvetlenie zrkadla .

Dlho podržte tlačidlo  a hodiny začnú blikať, opätovným stlačením tlačidla  nastavte hodiny, potom opäť dlho podržte tlačidlo  a budete presmerovaní na nastavenie minút. Opätovným stlačením tlačidla  sa nastaví minúty, po správnom nastavení hodín a minút nechajte hodiny blikať, po 3 sekundách sa nastaví čas a hodiny prestanú blikať.

Na displeji sa v pravidelných intervaloch zobrazuje čas aj teplota okolia.

Čistenie a údržba

- Pred čistením zrkadlo vždy odpojte zo zásuvky.
- Pri čistení neponárajte zrkadlo do vody alebo iných tekutín.
- Na povrch zrkadla nepoužívajte drsné alebo abrazívne čistiace prostriedky.
- Na zrkadlo ani jeho časti nepoužívajte leštidlo na nábytok.
- Zrkadlo čistite akoukoľvek mäkkou a vlhkou handričkou. Handrička zachytí prachové častice, zotrie škvرنy a zabráni poškrabaniu.
- Časti zrkadla sa môžu časom uvoľniť, pravidelne kontrolujte celý výrobok a podľa potreby ho dotiahnite.

Spríevodca ukladaním

- Ak zrkadlo nepoužívate, odpojte ho od elektrickej siete.
- Pred uskladnením ho nechajte vychladnúť na izbovú teplotu.
- Umiestnite ho na chladné a suché miesto mimo dosahu detí, kde sa nepoškodí.
- Pre dlhšiu životnosť manipulujte s káblom opatrne, neťahajte zaň. Pri skladovaní neobtáčajte kábel okolo zrkadla, mohlo by dôjsť k jeho poškodeniu a skratu.

Ochrana životného prostredia



Zariadenie, jeho príslušenstvo a obal zlikvidujte spôsobom šetrným k životnému prostrediu a nevyhadzujte ich do domového odpadu. V rámci EÚ tento symbol označuje, že tento výrobok sa nesmie likvidovať spolu s domovým odpadom. Tento výrobok obsahuje recyklovateľné materiály a v záujme ochrany životného prostredia a ľudského zdravia by sa mal odovzdať do recyklačného zariadenia, aby bolo chránené životné prostredie a ľudské zdravie, ktoré by mohli byť poškodené nekontrolovanou likvidáciou odpadu. Výrobok zlikvidujte pomocou vhodných systémov zberu, napríklad na zbernom dvore. Informácie o verejných zberných miestach získate na miestnom úrade.