

**DECKENLEUCHE/ PLAFONNIER/ CEILING LIGHT/  
LUZ DE TECHNO/LAMPADA DA SOFFITTO  
DEKLO2**

**ORIGINAL AUFBAUANLEITUNG/ MODE D'EMPLOI ORIGINAL/ ORIGINAL INSTRUCTIONS  
MANUAL DE USUARIO ORIGINAL/MANUALE DI ISTRUZIONI ORIGINALE**

**LIEBE KUNDIN, LIEBER KUNDE,**

danke, dass Sie sich für unser Produkt entschieden haben. Bitte lesen Sie die Bedienungsanleitung aufmerksam durch, bevor Sie das Produkt montieren oder benutzen, um Schäden durch nicht sachgemäßen Gebrauch zu vermeiden. Beachten Sie insbesondere die Sicherheitshinweise. Sollten Sie dieses Produkt an Dritte weitergeben, muss diese Bedienungsanleitung mit ausgehändigt werden.

**CHÈRES CLIENTES, CHERS CLIENTS,**

Nous vous remercions d'avoir choisi notre produit. Nous vous prions de bien vouloir lire le mode d'emploi attentivement avant de monter ou d'utiliser le produit afin d'éviter des dommages causés par une utilisation non conforme. Si vous souhaitez donner ce produit à une tierce personne, veuillez y joindre cette notice d'utilisation.

**DEAR CUSTOMER,**

Thank you for choosing our product. Please read this manual carefully before assembling or using the product, to avoid damage caused by improper use. If you pass the product on to third parties, please hand out this manual with the product.

**ESTIMADO CLIENTE,**

Gracias por elegir nuestro producto. Lea atentamente este manual antes de ensamblar o usar el producto para evitar daños causados por un uso inadecuado. Por favor, preste especial atención a las instrucciones de seguridad. Si el producto se transmite a terceros, este manual debe transmitirse junto con el producto.

**GENTILE CLIENTE,**

Grazie per aver scelto il nostro prodotto. La preghiamo di leggere attentamente questo manuale prima di procedere con il montaggio o utilizzo del prodotto per evitare danni causati da un uso improprio. Si prega di prestare attenzione speciale alle istruzioni di sicurezza. Se il prodotto venga regalato a qualcuno questo manuale deve essere trasmesso insieme al prodotto.

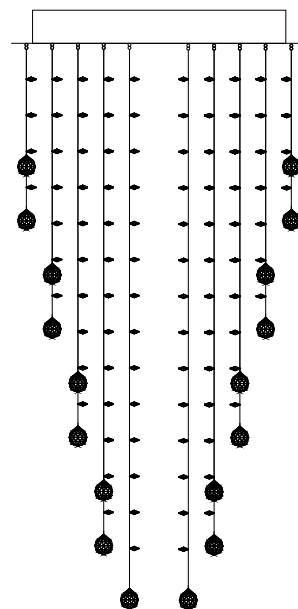

## SICHERHEITSHINWEISE

### Zur Montage:

- Die Badlampe darf nur von einem qualifizierten Elektriker installiert werden.
- Die Lampe darf nur unter den Bedingungen, die auf dem Typenschild angegeben sind, verwendet werden (7x Max. 50W GU10, AC 220V-240V~50HZ).
- Trennen Sie die Stromleitung durch die Sicherung vom Stromnetz, bevor Sie die Lampe montieren.
- Schließen Sie zuerst die Erdleitung an, bevor Sie die Lampe an den Wechselstrom anschließen.
- Tragen Sie Handschuhe während Sie die Lampe montieren, um die Oberfläche der Lampe und die Birnen zu schützen.

### Allgemein:

- Elektrischen Schock vermeiden: Halten Sie Flüssigkeiten von den elektrischen Teilen der Lampe fern. Montieren Sie die Lampe **auf keinen Fall** über der Dusche. Achten Sie darauf, dass kein Spritzwasser die Lampe erreicht.

### Zur Wartung:

- Überprüfen Sie die Lampe einmal im Jahr auf Schäden.
- Falls Ihnen etwas ungewöhnliches auffällt, kontaktieren Sie den Händler, bei dem Sie das Produkt erworben haben.
- Schalten Sie vor dem Reinigen der Lampe den Strom aus. Benutzen Sie ein weiches Tuch und verwenden Sie keine ätzenden oder scheuernden Reinigungsmittel. Halten Sie Flüssigkeiten von allen stromführenden Teilen fern.
- Wenn Sie die Birnen wechseln möchten, müssen Sie zuerst den Strom ausschalten und warten, bis die Lampe (insbesondere die Birnen) kalt ist. Fassen Sie die Birnen nur mit Handschuhen an.

## TEILELISTE

6X KRISTALLKETTE NR.1

6X KRISTALLKETTE NR.2

6X KRISTALLKETTE NR.3

9X KRISTALLKETTE NR.4

9X KRISTALLKETTE NR.5

11X KRISTALLKETTE NR.6

11X KRISTALLKETTE NR.7

14X KRISTALLKETTE NR.8

14X KRISTALLKETTE NR.9

1X LAMPENGHÄUSE

1X SCHRAUBEN-SET

## AUFBAU

FOLGEN SIE DEN AUFBAUSCHRITTEN 1 BIS 5

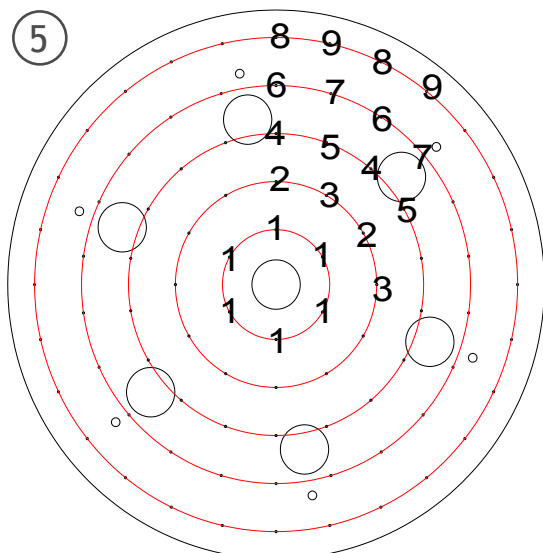
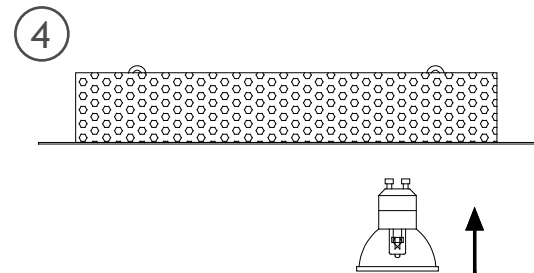
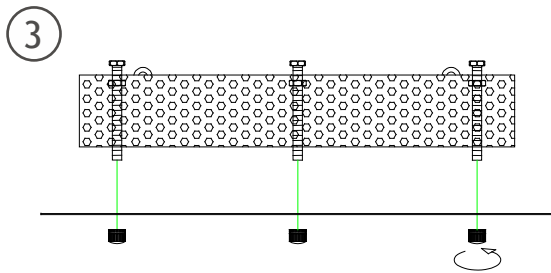
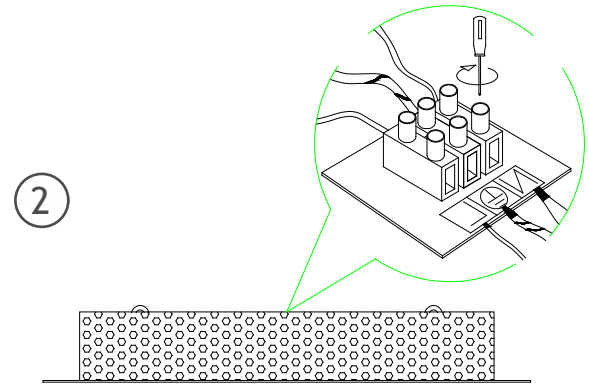
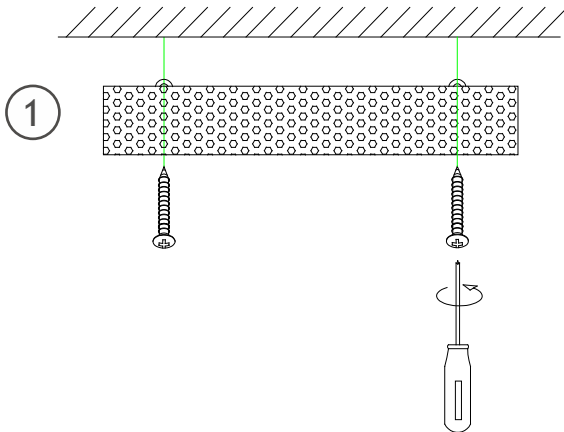

Bringen Sie die Kristallketten von innen nach außen an der Deckenbefestigung an (5)

## UMWELTSCHUTZ

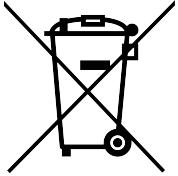

Bitte entsorgen Sie das Gerät, sein Zubehör und die Verpackung umweltfreundlich. Elektro- und Elektronikaltgeräte gehören insbesondere nicht in den Hausmüll. Dieses Symbol weist innerhalb der EU darauf hin, dass dieses Produkt nicht mit dem Hausmüll entsorgt werden darf.



Dieser Artikel enthält wertvolle wiederverwertbare Materialien und sollte an ein Recycling-System abgegeben werden, um die Umwelt und die menschliche Gesundheit zu schützen, die durch unkontrollierte Abfallentsorgung beschädigt werden könnten. Bitte entsorgen Sie das Produkt an Rücknahmestelle oder senden Sie es an den Ort, an dem Sie es gekauft haben. Von dort wird das Produkt dann an Sammelstellen abgegeben.

Recyclingalternative zur Rücksendung des Produkts: Als Alternative zur Rücksendung des Artikels ist der Besitzer verpflichtet, den Artikel im Falle der Entsorgung zur Recyclingstelle zu bringen. Sie können den gebrauchten Artikel einer Sammelstelle übergeben, die eine Entsorgung gemäß dem nationalen Recyclingprogramm und dem Recyclinggesetz vornimmt. Wenden Sie sich an Ihre örtliche Behörde oder Ihren Händler, um Informationen zum Recycling zu erhalten.

## CONSIGNES DE SÉCURITÉ:

### Pour le montage:

- La lampe de salle de bain ne peut être installée que par un électricien qualifié.
- La lampe ne peut être utilisée que sous les conditions qui sont spécifiées sur la plaque signalétique (7x Max. 50W GU10, AC 220V-240V-50HZ).
- Avant de monter la lampe, débrancher la prise électrique à l'aide du fusible du réseau de distribution électrique.
- Brancher tout d'abord la prise de terre, avant de connecter la lampe au courant alternatif.
- Porter des gants lorsque vous montez la lampe, afin de protéger la surface de la lampe et les ampoules.

### Générale:

- Éviter les chocs électriques: Tenir les liquides à l'écart des parties électriques de la lampe . Ne monter en aucun la lampe la lampe au dessus d'une douche. Assurez-vous qu'aucune éclaboussure n'atteigne la lampe.

### Entretien:

- Vérifier l'état d'usure de la lampe une fois par an.
- Dans le cas où vous apercevez quelque chose d'inhabituel, nous vous prions de contacter le vendeur auprès duquel vous avez acheté le produit.
- Débrancher la prise électrique avant de nettoyer la lampe. Utiliser un chiffon doux et n'utiliser aucun détergent caustique ou abrasif. Les liquides doivent être tenus éloignés des lignes électrique de la lampe.
- Si vous voulez changer les ampoules, vous devez d'abord débrancher la prise électrique et attendre jusqu'à ce que la lampe (en particulier les ampoules) soit refroidie. Ne toucher l'ampoule qu'avec des gants.

## LISTE DE PIÈCES

6X CHAÎNE EN CRISTAL N° 1  
6X CHAÎNE EN CRISTAL N° 2  
6X CHAÎNE EN CRISTAL N° 3  
9X CHAÎNE EN CRISTAL N° 4

9X CHAÎNE EN CRISTAL N° 5  
11X CHAÎNE EN CRISTAL N° 6  
11X CHAÎNE EN CRISTAL N° 7  
14X CHAÎNE EN CRISTAL N° 8

14X CHAÎNE EN CRISTAL N° 9  
1X BOÎTIER POUR LAMPE  
1X SET DE VIS

## MONTAGE

SUIVEZ LES ÉTAPES DE MONTAGE DE 1 JUSQU'À 5

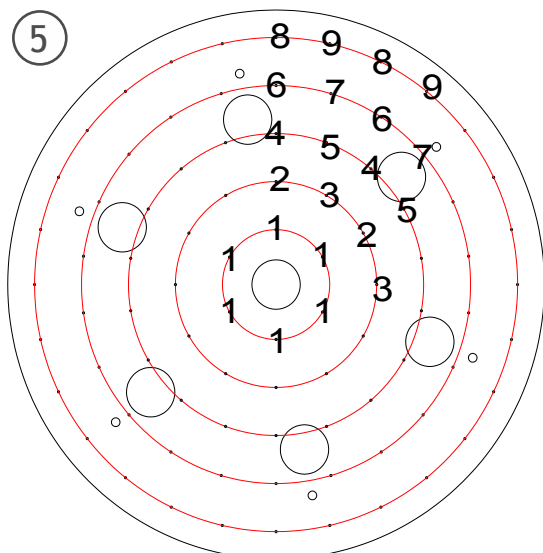
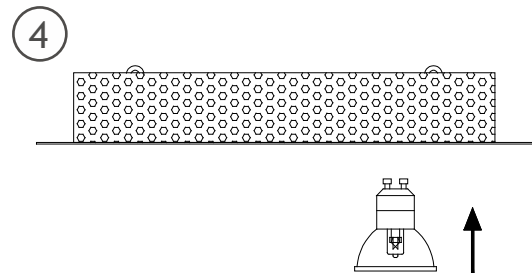
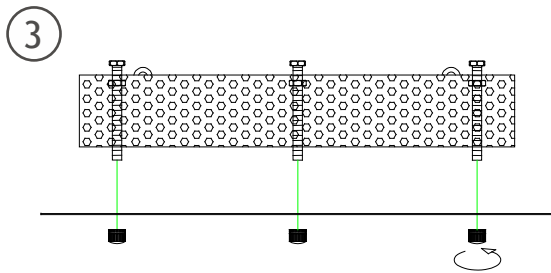
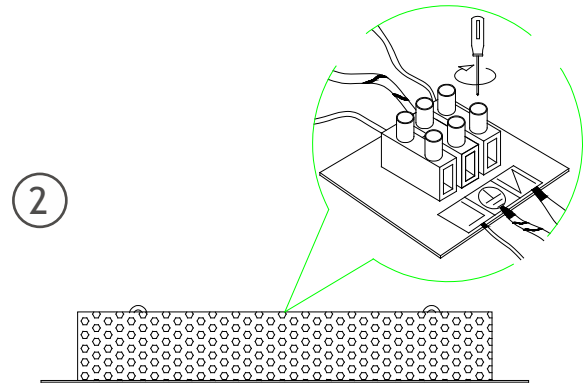
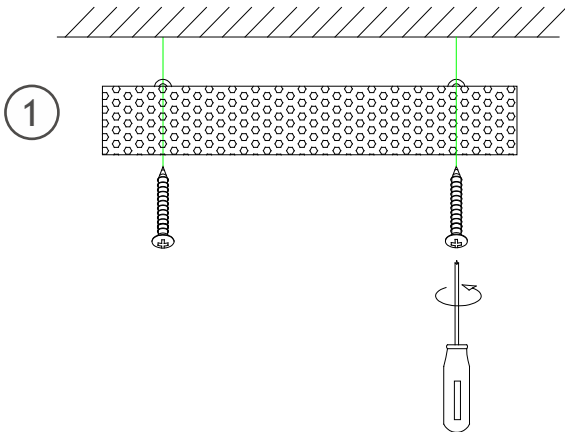

Posez les chaînes en cristal de l'intérieur vers l'extérieur sur la fixation au plafond (5).

## PROTECTION DE L'ENVIRONNEMENT

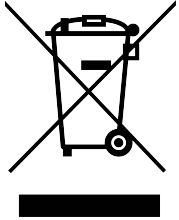

Jetez cet article ainsi que les éventuels accessoires et emballage en respectant l'environnement, ne le jetez pas avec les ordures ménagères. Au sein de la communauté européenne, ce symbole indique que ce produit ne peut pas être jeté avec les déchets ménagers. Cet article contient des matières précieuses recyclables lesquelles doivent être triées afin qu'elles soient recyclées, dans le but de ne pas nuire à l'environnement et à la

santé public, par une élimination des déchets non contrôlée. Nous vous prions de jeter l'article par l'intermédiaire d'un système de collecte ou bien d'expédier l'article pour élimination là où vous l'avez acheté. L'article sera jeté conformément au recyclage des matières. Possibilité de recyclage en alternative à la demande de renvoi : le propriétaire de l'appareil électrique est tenu, en guise d'alternative à un renvoi, de contribuer à un recyclage adéquat lorsqu'il n'utilise plus l'objet.

En effet, l'ancien appareil peut être remis à un point de collecte. L'organisme chargé du recyclage devra éliminer l'appareil usagé conformément au règlement national sur les déchets en vigueur. Pour obtenir des informations sur les points de collecte publics, vous êtes priés de contacter l'autorité responsable.

## SAFETY INSTRUCTIONS:

### About the Assembly:

- The light fitting should only be installed by a qualified electrician
- The light fitting should only be used in accordance with the stipulations on the specifications plate. (7x Max. 50W GU10, AC 220V-240V~50HZ).
- Turn off the power by switching off the fuse in the fuse box before installing the light.
- Make sure to connect the ground wire before connecting the light to the AC (Alternative Current)
- Wear gloves while mounting the light in order to protect the surface of the lamp and the bulbs.

### General Information:

- To Reduce the risk of an electric shock: Keep all fluids away from the electrical parts of the lighting unit. DO NOT mount this light over a shower. Make sure that no water can splash onto to the lighting unit.

### Maintenance:

- Check the light fitting once a year for damage
- In case of any problems contact the seller that the item was purchased from.
- Before cleaning the unit, make sure to turn of the power flow. Use a soft cloth and do not use any corrosive or abrasive cleaning products. Keep all liquids away from the electrical parts of the unit.

## PARTLIST

6X CRYSTAL CHAIN NR.1  
6X CRYSTAL CHAIN NR.2  
6X CRYSTAL CHAIN NR.3  
9X CRYSTAL CHAIN NR.4

9X CRYSTAL CHAIN NR.5  
11X CRYSTAL CHAIN NR.6  
11X CRYSTAL CHAIN NR.7  
14X CRYSTAL CHAIN NR.8

14X CRYSTAL CHAIN NR.9  
1X LIGHT CASING  
1X SCREW SET



## ASSEMBLY

FOLLOW STEP 1 TO 5

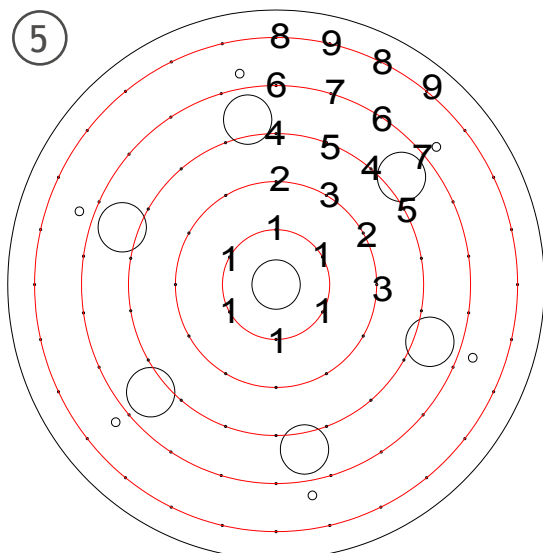
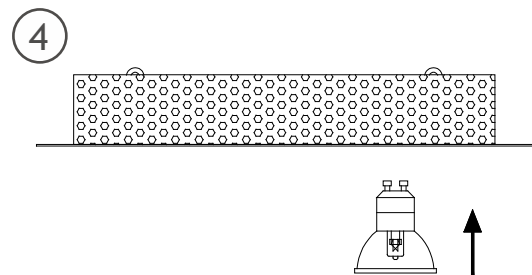
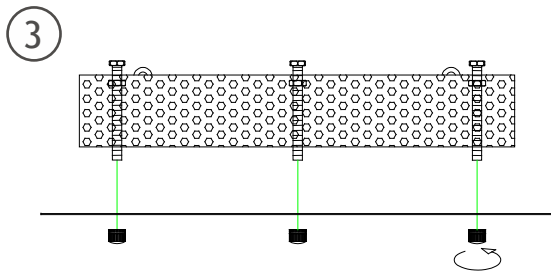
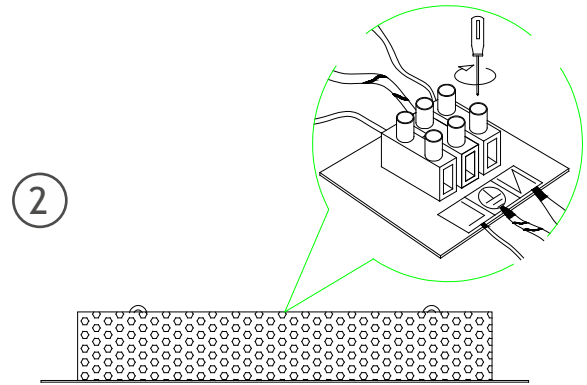
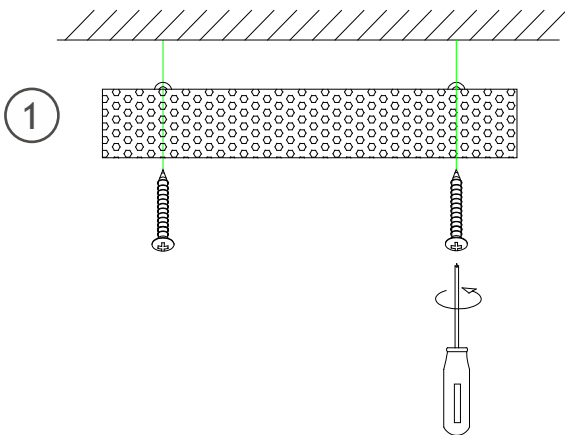

Attach crystal chains from inside to outside (5)

## ENVIROMENTAL PROTECTION

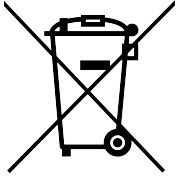

Please dispose the unit, its accessories and packaging environmentally friendly and do not dispose them with household garbage. Within the EU, this symbol indicates that this product may not be disposed as household waste. This item contains valuable recyclable materials and should be fed to a recycling system to protect the environment and human health that

could be damaged from uncontrolled waste disposal. Please dispose the product using appropriate collection systems or send the product for disposal to the place where you bought it. From there the product will then be delivered to recycling.

Recycling alternative to returning the product: As an alternative to returning the item, the owner is obligated to contribute to the proper recycling in case of property disposal. To do so, the used item can also be handed over to a collection point which performs a disposal according to the national recycling management and waste law. To receive information regarding public collection points, please contact the responsible local authority.

## INSTRUCCIONES DE SEGRIDAD:

### Acerca del Montaje:

- La instalación solo debe ser realizada por un electricista calificado.
- La luz solo debe usarse de acuerdo con lo estipulado en la placa de especificaciones (7x Máx. 50W GU10, CA 220V-240V ~ 50HZ).
- Apague la fuente de alimentación apagando el fusible en la caja de fusibles antes de instalar la luz.
- Asegúrese de conectar el cable a tierra antes de conectar la luz a la CA (Corriente Alterna)
- Use guantes mientras instale la luz para proteger la superficie de la lámpara y las bombillas.

### Información General:

- Para reducir el riesgo de descarga eléctrica: Mantenga todos los líquidos lejos de las partes eléctricas de esta unidad. NO instale esta luz sobre una ducha. Asegúrese de no haya posibilidad de salpicaduras de agua sobre la unidad.

### Mantenimiento:

- Revise la instalación una vez al año por posibles daños.
- En caso de problemas, póngase en contacto con el vendedor del que compró el artículo.
- Antes de limpiar la unidad, asegúrese de desconectar la fuente de energía. Use un paño suave y no utilice productos de limpieza abrasivos o corrosivos. Mantenga todos los líquidos alejados de las partes eléctricas de la unidad.

## LISTADO DE PARTES

6X CADENA DE CRISTAL NUM. 1

6X CADENA DE CRISTAL NUM. 2

6X CADENA DE CRISTAL NUM. 3

9X CADENA DE CRISTAL NUM. 4

9X CADENA DE CRISTAL NUM. 5

11X CADENA DE CRISTAL NUM. 6

11X CADENA DE CRISTAL NUM. 7

14X CADENA DE CRISTAL NUM. 8

14X CADENA DE CRISTAL NUM. 9

1X SOPORTE LIGERO

1X SET DE TORNILLOS

## INSTALACION

Siga los pasos del 1 al 5

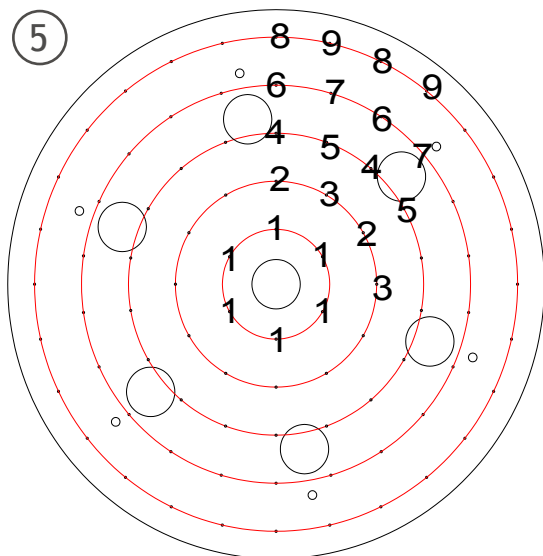
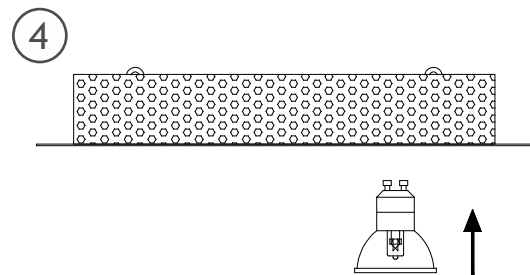
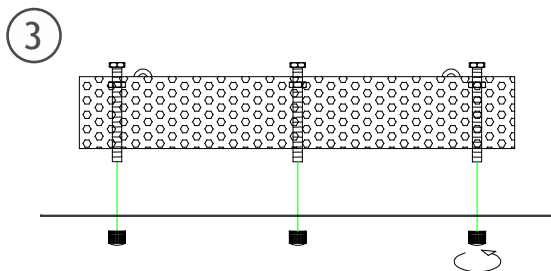
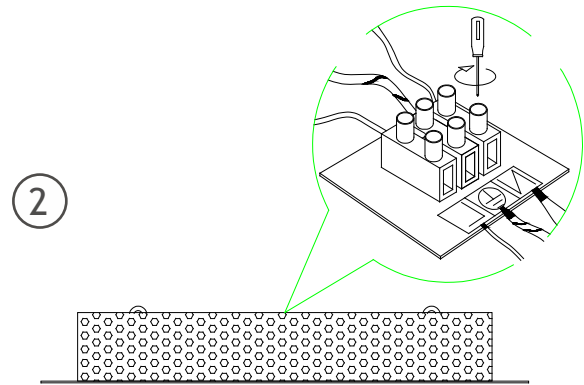
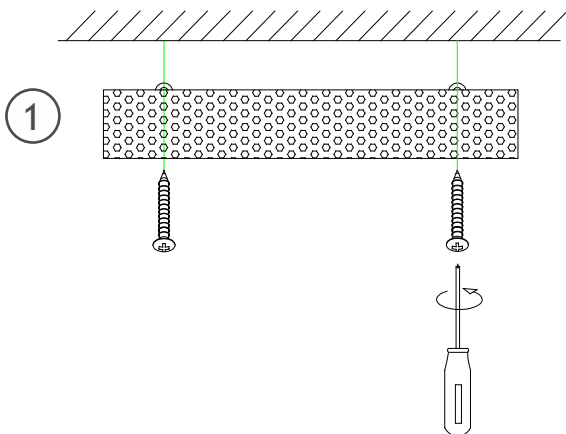

Fije las cadenas desde dentro hacia afuera (5)

## PROTECCION AMBIENTALE

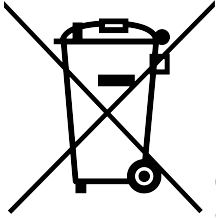

Deseche la unidad, sus accesorios y el embalaje respetuosamente con el medio ambiente, y no los deseche como basura doméstica. Dentro de la UE, este símbolo indica que este producto no puede desecharse como basura doméstica. Este producto contiene valiosos materiales que deben entregarse a un centro de reciclaje para proteger el medio ambiente y la salud humana, que podrían verse perjudicadas por la eliminación incontrolada de desechos.

Deseche el producto utilizando los sistemas de recolección adecuados o envíe el producto para su eliminación al lugar donde lo compró. A partir de ahí el producto será puesto a disposición para su reciclaje. Alternativa a la devolución del producto: Como alternativa a la devolución por parte del propietario, este está obligado a contribuir a un reciclaje adecuado. Para hacerlo, el aparato puede ser entregado a un punto de recolección para una eliminación de acuerdo con la ley nacional de gestión de residuos. Para recibir información sobre los puntos de recogida públicos, comuníquese con la autoridad local responsable.

## ISTRUZIONI DI SICUREZZA:

### Sul montaggio:

- La lampada deve essere installata esclusivamente da un elettricista competente e qualificato.
- Deve essere utilizzata esclusivamente in conformità con le indicazioni riportate sulla targhetta delle specifiche. (7x Max. 50W GU10, AC 220V-240V~50HZ).
- Spegnerne il fusibile nella scatola dei fusibili prima di installare la lampada.
- Assicurarsi di collegare il filo di terra prima di collegare la lampada alla AC (corrente alternata).
- Indossare i guanti mentre si monta la plafoniera per proteggere la superficie della lampada e le lampadine.

### Informazioni generali:

- Per ridurre il rischio di scosse elettriche: Tenere tutti i liquidi lontano dalle parti elettriche della lampada. NON installare questa luce sopra una doccia. Assicurarsi che l'acqua non possa schizzare sul prodotto.

### Manutenzione:

- Controllare il lampadario una volta all'anno per danni.
- In caso di problemi, contattare il nostro servizio clienti per assistenza.
- Prima di pulire l'unità, assicurarsi di disattivare il flusso di corrente. Utilizzare un panno morbido e non utilizzare detergenti corrosivi o abrasivi. Tenere tutti i liquidi lontano dalle parti elettriche dell'unità.

## ELENCO DELLE PARTY

6X CATENA DI CRISTALLO Nr.1

6X CATENA DI CRISTALLO Nr.2

6X CATENA DI CRISTALLO Nr.3

9X CATENA DI CRISTALLO Nr.4

9X CATENA DI CRISTALLO Nr.5

11X CATENA DI CRISTALLO Nr.6

11X CATENA DI CRISTALLO Nr.7

14X CATENA DI CRISTALLO Nr.8

14X CATENA DI CRISTALLO Nr.9

1X ALLOGGIAMENTO DELLE  
LAMPADINE

1X SET DI VITI

## MONTAGGIO

Seguire i passi da 1 a 5

**JAGO**

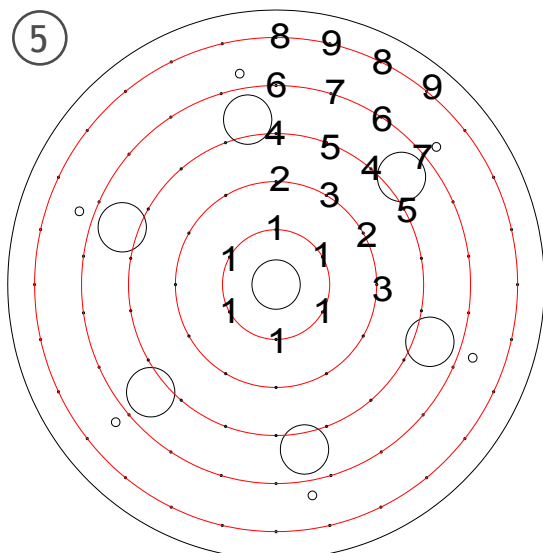
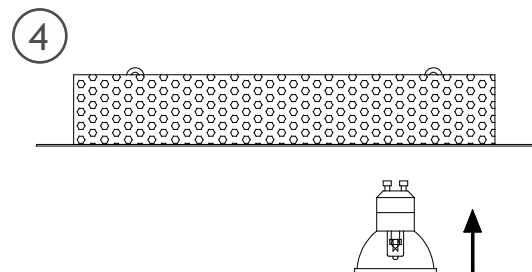
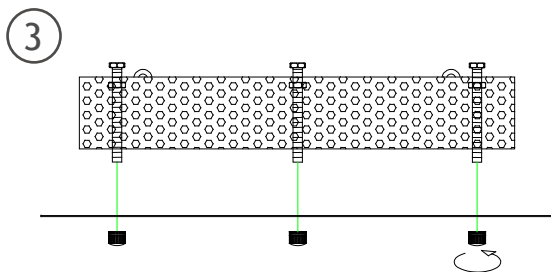
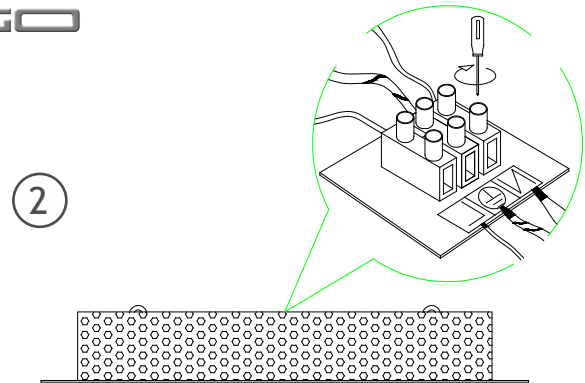
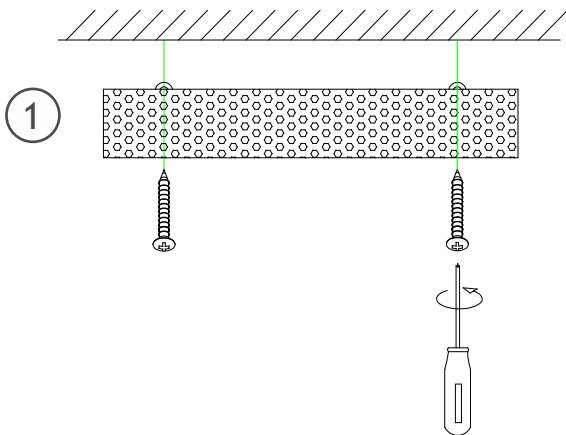

Attaccare catene di cristallo da dentro a fuori (5)

## PROTEZIONE AMBIENTALE

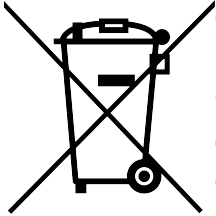

Smaltire l'unità, i suoi accessori e l'imballaggio rispettosi dell'ambiente e non smaltirli con i rifiuti domestici. All'interno dell'UE, questo simbolo indica che questo prodotto non può essere smaltito con i rifiuti domestici. Questo articolo contiene preziosi materiali riciclabili e dovrebbe essere alimentato a un sistema di riciclaggio per proteggere l'ambiente e la salute umana che potrebbero essere danneggiata da smaltimento incontrollato di rifiuti. Si prega di smaltire il prodotto

usando sistemi di raccolta appropriati o inviare il prodotto per lo smaltimento nel luogo dove l'hai comprato. Da lì il prodotto verrà quindi consegnato al riciclaggio.

In alternativa alla restituzione dell'oggetto, il proprietario è obbligato a contribuire al corretto riciclaggio in caso di smaltimento della proprietà. Per fare ciò, l'apparecchio utilizzato può anche essere consegnato ad un punto di raccolta che esegue uno smaltimento in base alla normativa nazionale sul riciclaggio e sulla gestione dei rifiuti. Per ricevere informazioni sui punti di raccolta pubblici, si prega di contattare l'autorità locale responsabile.

Details zum Lieferumfang: Artikel wird in 1 Paket geliefert  
Hergestellt für: FF Europe E-Commerce GmbH, Dr.-Robert-Murjahn-Str. 7, 64372Ober-Ramstadt / Deutschland

Détails d'emballage: Cet article sera livré en 1 paquet  
Fabriqué pour: FF Europe E-Commerce GmbH, Dr.-Robert-Murjahn-Str. 7, 64372Ober-Ramstadt / Allemagne

Packaging details: This item is shipped in 1 package  
Produced for: FF Europe E-Commerce GmbH, Dr.-Robert-Murjahn-Str. 7, 64372Ober-Ramstadt / Germany

Detalles del envase: Este pedido será enviado en 1 paquete  
Fabricado para : FF Europe E-Commerce GmbH, Dr.-Robert-Murjahn-Str. 7, 64372Ober-Ramstadt / Alemania

Detagli di consegna: Il prodotto sarà spedito in 1 pacco  
Prodotto per: FF Europe E-Commerce GmbH, Dr.-Robert-Murjahn-Str. 7, 64372 Ober-Ram-stadt / Germania