

## STOŽÁR NA VLAJKU











### Montážní návod k výrobku č. M01215

Určeno pro: festivaly, sportovní akce, svátky...

Pozor:

- před montáží si důkladně přečtěte tento návod
- z bezpečnostních důvodů umístěte stožár vždy do volného prostoru, nikdy do těsné blízkosti stromů či budov
- dodržujte bezpečnou vzdálenost od elektrického vedení
- tento stožár není konstruován do extrémního počasí, jako je silný vítr, bouře..., za nepříznivého počasí je nutné stožár uklidit
- z těchto důvodů nedoporučujeme stavět jej na mořském pobřeží či v horských oblastech
- nepoužívejte vlajky větší než 2,25 m<sup>2</sup>
- Je třeba vlajku každých 6 – 8 týdnů stáhnout dolů a vyčistit všechny hrany a okraje stožáru, aby se zajistila dlouhá životnost výrobku
- Na příslušném úřadě se zeptejte na případné stavební povolení

#### SOUČÁSTKY

<b>1</b>	pouzdro k zapuštění do země		1x	<b>6</b>	úchyt na lano	
<b>2</b>	část stožáru I		1x	<b>7</b>	bezpečnostní lepidlo	
<b>3</b>	část stožáru II		1x	<b>8</b>	karabinky	
<b>4</b>	část stožáru III		2x	<b>9</b>	horní kryt	
<b>5</b>	šroub		2x	<b>10</b>	11 m lano na vztyčení vlajky	

Sekundové lepidlo není součástí balení.

Nutný materiál a nářadí:

1 role silné lepicí pásky, nůžky

Lopata, motyka

Beton

Dřevěná tyč k míchání (asi 1 m)

Vodováha

Šroubovák

Sekundové lepidlo

**Krok 1:**

Nejprve složte stožár jen na zkoušku, aby vám byla jasná posloupnost a ujistili jste se, že všechny díly k sobě dobře pasují. Viz obrázek dole.

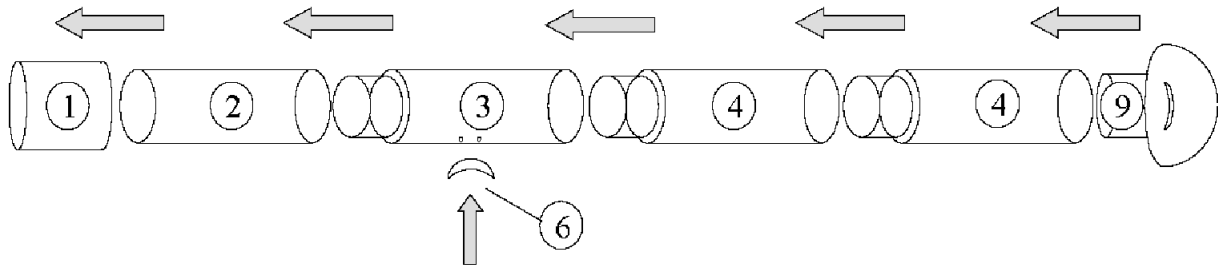

**Krok 2:**

Aby se při betonování zabránilo proniknutí betonu do pouzdra, jež zapouštíte do země, je třeba jej pevně uzavřít lepicí páskou.



**Krok 3:**

V závislosti na pevnosti půdy by měla být vykopaná jáma velká přibližně 85 x 85 x 80 cm. Pokud je půda písčitá bude díra adekvátně větší.

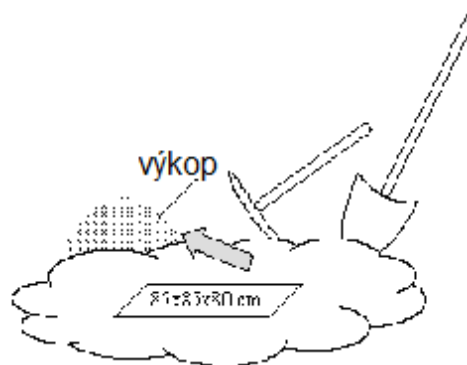

#### Krok 4:

Do díry vložte bedýnku bez víka a dna (přibližně 70 x 70 x 80 cm). Můžete použít dřevo, plast nebo velmi pevný karton.

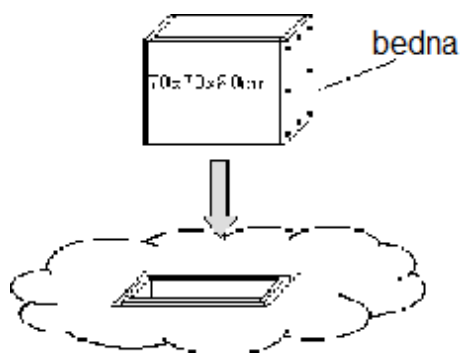

#### Krok 5:

Spojte spodní část stožáru I s pouzdem k zapuštění do země. Stožárová část je přelepena lepicí páskou. Nyní naplňte bedněň betonem. Pozor, abyste pouzdro na stožár v betonu neutopili, pokud by vám do něj beton vnikl, další instalace by se velmi ztížila. Dřevěnou tyčí pohybuje betonem tak dlouho, až se ujistíte, že v něm nejsou žádné vzduchové bubliny.

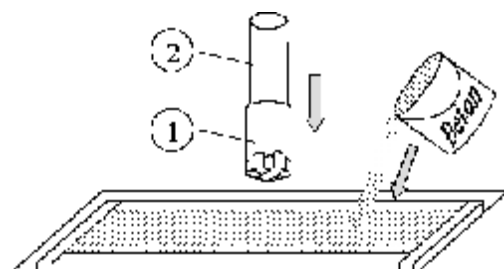

#### Krok 6:

Aby byla zajištěna kolmá poloha stožáru, je nyní nutné použít vodováhu. I malá odchylka při zapouštění pouzdra do země, může způsobit křivost celého stožáru. Nejprve opatrně odstraňte spodní část stožáru I z pouzdra k zapuštění do země, protože jeho váha by mohla pozici pouzdra ovlivňovat. Poté uhlad'ete povrch základu a nechte beton ztvrdnout. K tomu je zapotřebí nejméně 24 hodin.

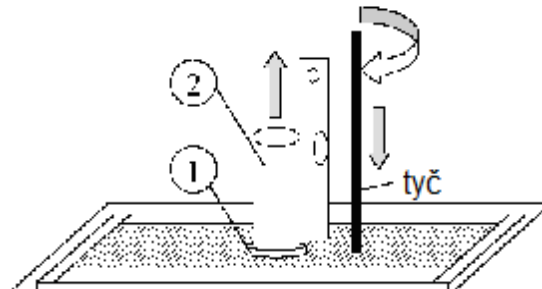

#### Krok 7:

Na druhou část stožáru připevněte úchyt na lano. Našroubujte opatrně oba dodávané šrouby do vyvrtaných děr a pokapejte chody závitů před naprostým zašroubováním lepidlem. Jedná se o speciální rychleschnoucí lepidlo, proto vždy prvně pokapejte první závit a ihned šroub upevněte a teprve poté druhý závit. Utáhněte šrouby pevně, ale pozor na přetočení.

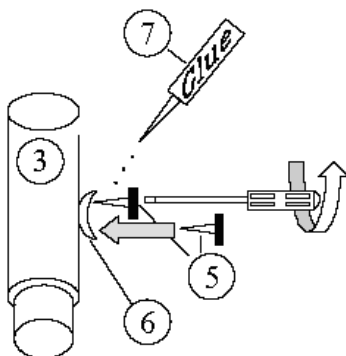

#### Pozor:

Lepidlo je vyrobeno z cyanakrylátu. Slepí ve vteřině kůži, nepatří proto do rukou dětem! Dráždí oči, dýchací orgány a kůži. Pokud se vám dostane do očí, ihned je vypláchněte vodou a dále konzultujte s lékařem. Při slepení kůže použijte teplou vodu s mýdlem a po dostatečném odmočení opatrně odlepujte a následně důkladně promastěte.

#### Krok 8:

Po ztvrdnutí betonu odstraňte bednění a okraje vyplňte hlínou.

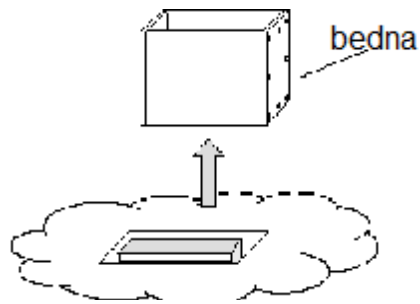

Krok 9:

Složte dohromady všechny části stožáru jako v kroku 1 a na horní část nasadte kryt, kterým prochází lano.

Krok 10:

K připevnění vlajky je nutné ji zajistit do karabinek. První karabinu připevněte ve vzdálenosti přibližně 5,40 m od začátku lana. Druhá karabina bude umístěna podle velikosti vlajky. Nyní lano protáhněte a upevněte jeho začátek i konec. Zacvakněte karabinky a nyní může být vlajka vztyčena.

