Manuál k obsluze – Otočná kancelářská židle GT Series One













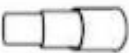

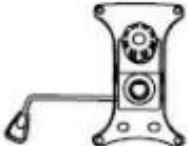
Před používáním židle si pečlivě přečtěte tento návod a uschovejte ho pro možnosti pozdějšího nahlédnutí. Pokud židli někomu darujete nebo zapůjčíte, vždy mu ji předejte včetně tohoto návodu. V případě špatné nebo nedovolené manipulaci se židlí dodavatel nezodpovídá za možné způsobné škody. Tento produkt není určen pro komerční účely.

Všeobecná upozornění:

- karton se zbožím si připravte na rovný povrch a opatrně ji otevřete, tak aby nedošlo k poškození zboží uvnitř
- opatrně vyjměte všechny jednotlivé díly a zkontrolujte, že balení obsahuje všechny díly, malé částičky doporučujeme umístit do nějaké misky
- poté všechny jednotlivé díly zkontrolujte, že žádný z nich nejeví znaky poškození nebo vady
- pokud Vám některý díl bude chybět nebo bude vykazovat znaky poškození, tak ihned kontaktujte prodejce, produkt nikdy nesestavujte a nepoužívejte
- pokud sestavíte produkt z vadných dílů a následně dojde k jeho dalšímu poškození apod. nelze na toto poškození uplatnit záruka
- produkt používejte vždy v souladu s jeho primárním účelem, nikdy ne jinak
- nejedná se o dětskou hračku, proto by se během jeho sestavení neměli v blízkosti pohybovat děti bez dozoru
- na židli nikdy nestoupejte, nepoužívejte ji jako schůdky, nezatěžujte ji vyšší hmotností, než pro kterou byla určena
- kancelářská židle není hračka, neměli by k ní tedy mít přístup děti bez přítomnosti dospělého, mohli by přijít k úrazu
- kancelářské židle jsou zkoušeny na běžném zátěžovém koberci určeném pro kanceláře, není možné garantovat, že kolečka budou stejně dobře fungovat na dalším typu podlah, pokud je problém s pohybem koleček doporučujeme zakoupit speciální kolečka určena pro Vaši podlahu nebo podložku pro kancelářské židle (oboje lze sehnat ve specializovaném obchodě pro kancelářskou techniku)
- jedná se o syntetickou kůži, pokud dojde ke znečištění povrchu, ihned židli otřete vlhkým hadříkem, v žádném případě nepoužívejte agresivní čisticí prostředky

Seznam dílů:

| | | |
|---|---|---|
| A |  | 5 |
| B |  | 1 |
| C |  | 1 |
| D |  | 1 |
| E |  | 1 |
| F |  M6*20 | 4 |
| G |  M6*25 | 8 |
| H |  | 8 |
| I |  | 1 |
| J |  | 2 |
| K |  | 1 |
| L |  | 1 |
| M |  | 4 |

Návod k sestavení:

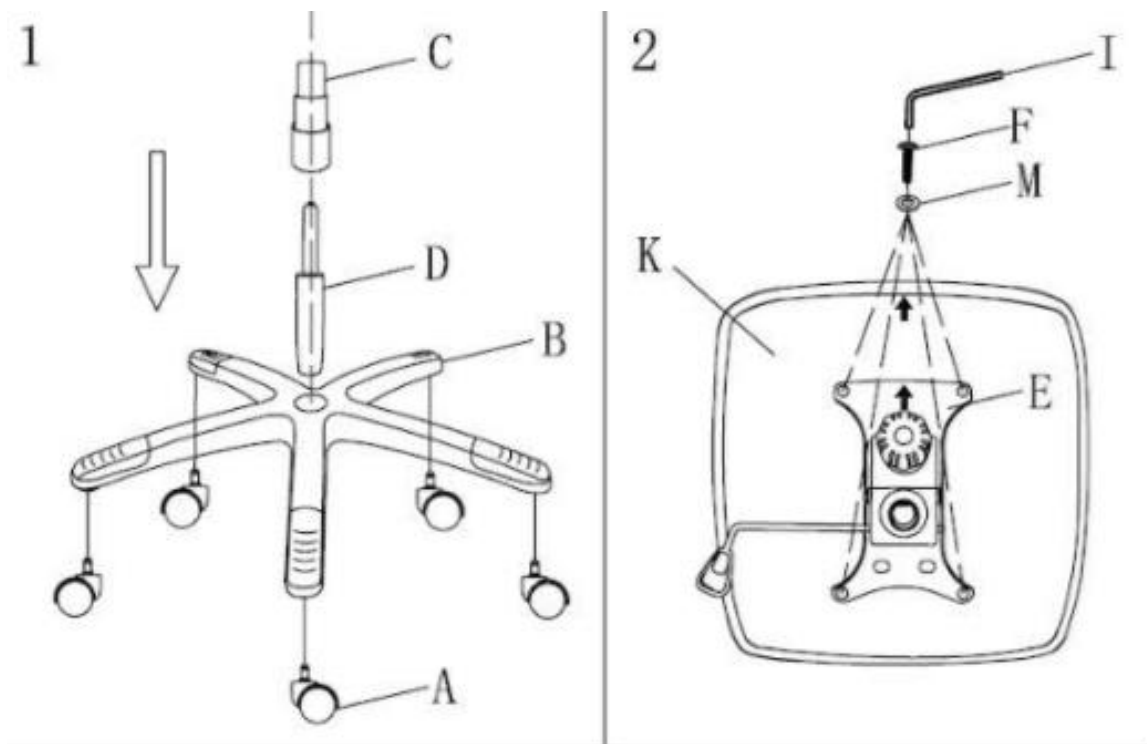

Utáhněte napevno šrouby obou loketních opěrek, předtím než je budete střídatě utahovat.

4



5



6

